

高精度 / 超高速 / 通信型
只为适配更好的应用解决方案!



- ✓ IP67
- ✓ 通信型
- ✓ 金属外壳
- ✓ 标准安装孔
- ✓ 选配连接器型

稳定检出的重复精度

0.01 mm

较高的测量精度

±0.1 %

超快的响应时间

最高 1.5 ms

多样的输出模式

纯I/O型/模拟量型
RS-485

- ◆ 保护构造IP67 (IEC) , 耐环境性强;
- ◆ 全金属外壳, 坚固耐用, 防护性能好;
- ◆ 标配I/O+模拟量输出模式;
- ◆ 配置性价比高的纯开关量输出型;
- ◆ 支持RS-485通信输出;
- ◆ 四位白色数码管显示, 操作性强;
- ◆ 支持多种检测模式, 适用多场景应用;

■ 应用案例

● 瓶盖拧紧检测



● 陶瓷平坦度检测



● 点胶量检测



● 晶圆叠片检测

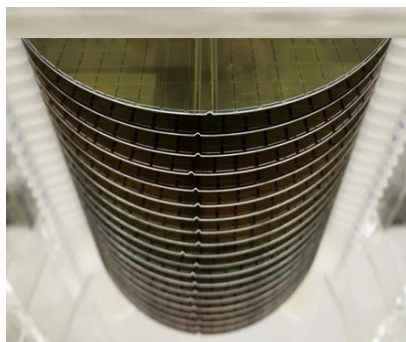

● 芯片有无检测



● 发动机形状检测



■ **产品种类**



种类	形状	测量中心距离及测量范围	重复精度	光点直径	型号	输出类型
测量中心30mm型		30±5mm	10μm	φ100um	EHG-1003	NPN/PNP+模拟量mA/V
					EHG-1003-S	NPN/PNP+RS-485
					EHG-1003-D	2×Push-Pull
测量中心50mm型		50±15mm	30μm	φ100um	EHG-1005	NPN/PNP+模拟量mA/V
					EHG-1005-S	NPN/PNP+RS-485
					EHG-1005-D	2×Push-Pull
测量中心100mm型		100±35mm	70μm	φ200um	EHG-1010	NPN/PNP+模拟量mA/V
					EHG-1010-S	NPN/PNP+RS-485
					EHG-1010-D	2×Push-Pull
测量中心200mm型	200±80mm	200μm	φ500um	EHG-1020	NPN/PNP+模拟量mA/V	
				EHG-1020-S	NPN/PNP+RS-485	
				EHG-1020-D	2×Push-Pull	
测量中心400mm型	400±200mm	300um (200mm~400mm) 800um (400mm~600mm)	φ1mm	EHG-1040	NPN/PNP+模拟量mA/V	
				EHG-1040-S	NPN/PNP+RS-485	
				EHG-1040-D	2×Push-Pull	

■ 额定规格/性能

型号	种类	测量中心 30mm型	测量中心 50mm型	测量中心 100mm型	测量中心 200mm型	测量中心 400mm型
	项目	NPN/PNP+模拟量mA/V	EHG-1003	EHG-1005	EHG-1010	EHG-1020
	NPN/PNP+RS-485	EHG-1003-S	EHG-1005-S	EHG-1010-S	EHG-1020-S	EHG-1040-S
	2×Push-Pull	EHG-1003-D	EHG-1005-D	EHG-1010-D	EHG-1020-D	EHG-1040-D
	测量中心距离	30mm	50mm	100mm	200mm	400mm
	测量范围	±5mm	±15mm	±35mm	±80mm	±200mm
	重复精度	10um	30um	70um	200um	300um (200mm~400mm); 800um (400mm~600mm);
	测量精度	±0.1%F.S.			±0.2%F.S.	±0.2%F.S. (160mm~400mm); ±0.3%F.S. (400mm~600mm)
	响应频率	1.5ms / 5ms / 15ms 可切换				
	光源	红色激光 (655nm) 2 级				
	光点直径	Φ100um	φ100um	Φ200um	φ500um	φ1mm
	电源电压	10V~30V DC				
	光源功率	< 1W				
	输出	晶体管输出: NPN/PNP可设置 模拟量输出: 0V~5V、0V~10V、4mA~20mA 通讯输出: RS-485				
	输出动作	NPN / PNP 可切换				
	短路保护	配备				
耐环境性	保护构造	IP67				
	使用工作温度	-10°C ~ +50°C (注意不可结露、结冰)				
	使用环境温度	-20°C ~ +60°C				
	使用环境湿度	35%RH ~ 85%RH				
	使用环境照度	白炽灯: 受光面照度3000 lux以下				
	耐电压	1000V/AC/50Hz/60Hz 60s				
	绝缘电阻	≥50MΩ (500V DC)				
	耐振动	频率10~50Hz·双振幅1.5mm XYZ各方向2小时 (非通电时)				
	耐冲击	加速度 500m/s ² (约 50G) XYZ 各方向 3 次 (非通电时)				
	材质	外壳: 压铸锌 窗口: 玻璃				
	连接方式	2m 电缆线				

(注1) 无指定测量条件是指周围温度等于 + 23°C 条件。

(注2) 本产品为激光类产品, 上电预热十分钟后使用。

■ 输入/输出电路和连接

□ NPN/PNP+模拟量mA/V 输出型

● 电缆定义:

电缆线序号	功能	出线式线芯颜色
1	电源正	棕
2	模拟输出	灰
3	电源负	蓝
4	NPN/PNP	黑
5	激光使能输入/置0	粉
	AGND	屏蔽线

● NPN 接线图

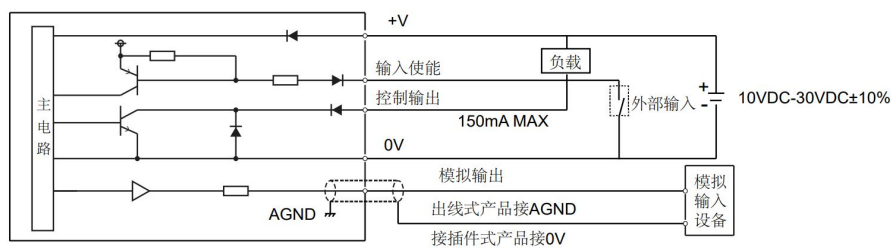

● PNP 接线图

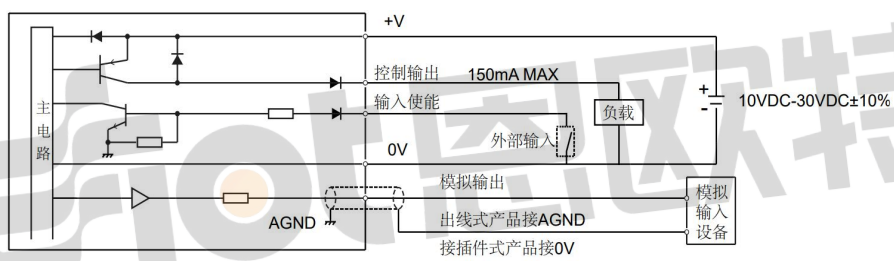

□ NPN/PNP+RS-485 输出型

● 电缆定义:

电缆线序号	功能	出线式线芯颜色
1	电源正	棕
2	485B	灰
3	电源负	蓝
4	NPN/PNP	黑
5	485A	粉

● NPN 接线图

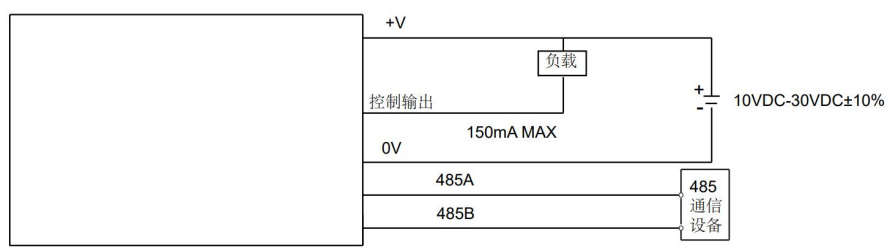

● PNP 接线图

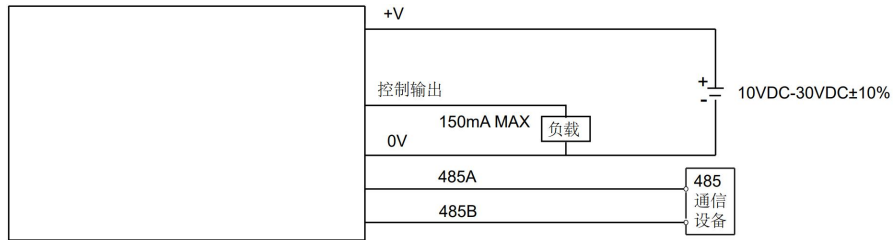

■ 输入/输出电路和连接

□ 2×Push-Pull 输出型

● 电缆定义:

电缆线序号	功能	出线式线芯颜色
1	电源正	棕
2	电源负	蓝
3	开关量1	黑白
4	开关量2	黑

● 接线图

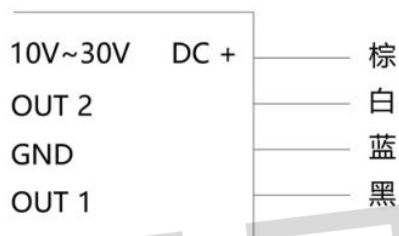

■ 外形尺寸图 (单位: mm)

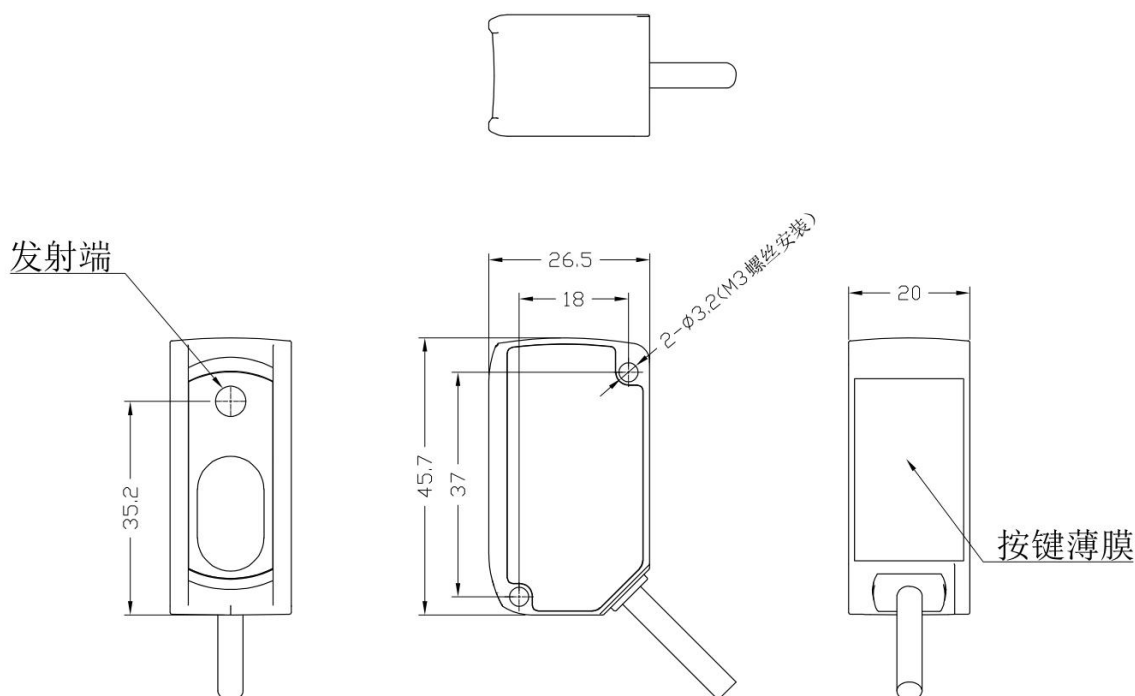



您 身 边 的 自 动 化 技 术 专 家



苏州恩欧特智能科技有限公司

ADD: 苏州市高新区大同路20号A2栋

WEB: www.eiot-tech.com

TEL: 0512-65581207